



Verbraucherzentrale

Angebotsvergleich für Wärmepumpen

Auswertungen der Verbraucherzentrale Baden-Württemberg

21.05.2026

Wer sind wir?

- Energieberatung der Verbraucherzentrale
- unabhängige Beratung für private Haushalte
- individuell und kostengünstig
- rund 1000 Energieberater:innen bundesweit
- gefördert durch das BMWF

Der Weg zu unseren Beratungsangeboten

- Telefonisch kostenfrei über bundesweite Hotline **0800 – 809 802 400**
- Online über www.verbraucherzentrale-energieberatung.de
- Persönlich und kostenfrei in einer der rund 900 Beratungseinrichtungen bundesweit
- Per Video kostenfrei und bequem von zu Hause

Übersicht

- 1. Beschreibung des Beratungsangebots**
- 2. Was haben wir ausgewertet?**
- 3. Überblick über die Beratungsanfragen**
- 4. Ergebnisse**

Beschreibung des Beratungsangebots

Wie funktioniert's

- Verbraucherinnen und Verbraucher können Angebote von Fachfirmen an die Verbraucherzentralen senden
- Angebote werden nach festgelegten Kriterien bewertet
- Auswertung im Rahmen einer Beratung
- Start Herbst 2024 durch VZ Rheinland-Pfalz



Wärmepumpen-Angebotsvergleich



1. Einreichen durch Verbraucher:

- bis zu drei Angebote
- Ausgefüllter Erfassungsbogen



2. Analyse durch Berater:innen:

- Markierungen in Angeboten
- Ausfüllen Bewertungstabelle



3. Videoberatung:

- Besprechung Ergebnisse
- Klärung offener Fragen



4. Zusenden der Ergebnisse:

- Markierte Angebote
- Bewertungstabelle



Beschreibung des Beratungsangebots

Was wird bewertet

Wärmepumpe

- Geräteeffizienz
- Kältemittel
- Inverter vorhanden?

Planung

- Heizlastberechnung
- Hydraulischer Abgleich
- Austausch von Heizflächen

Messen und bedienen

- Wärmemengenzähler vorhanden
- Netzdienlichkeit
- Bedienung per App

Sonstige Leistungen

- Umbau Schaltschrank
- Fundament und Erdarbeiten
- Wasseraufbereitung nach VDI 2035
- Altanlagenentsorgung

Beschreibung des Beratungsangebots

Was wird bewertet

- Angebotspreis



Beratungsanfragen - Eingang

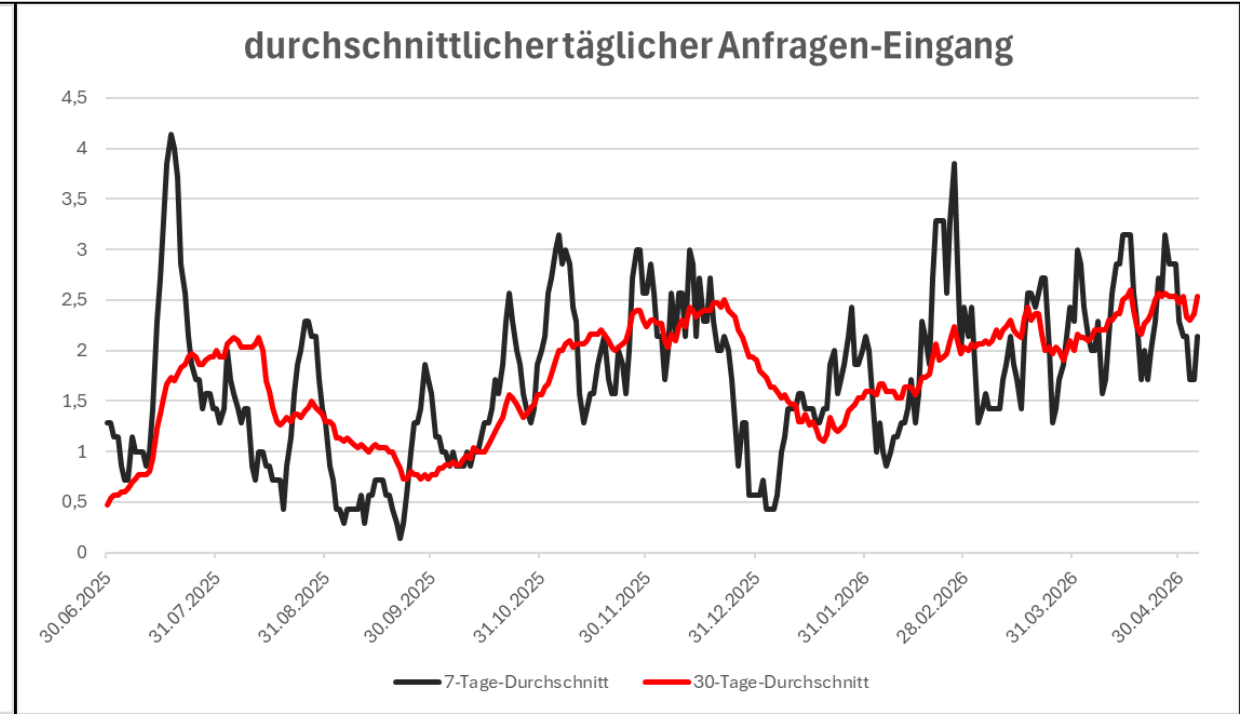
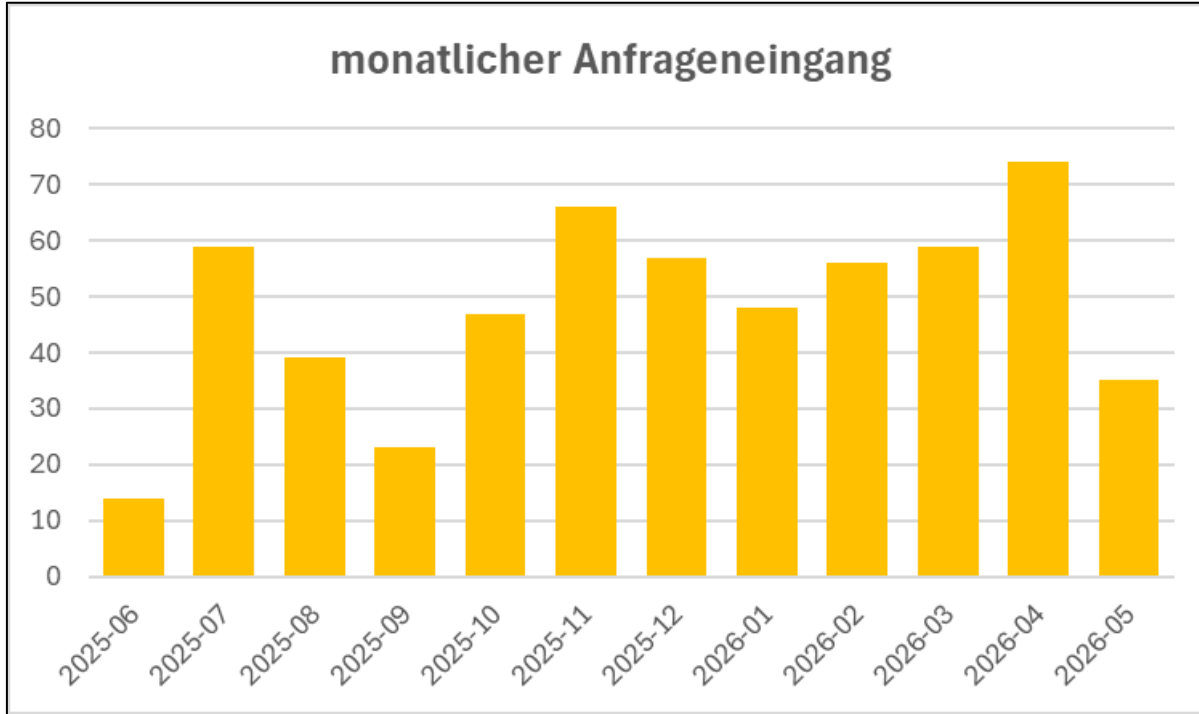



Beratungsanfragen

- Angebote pro Anfrage

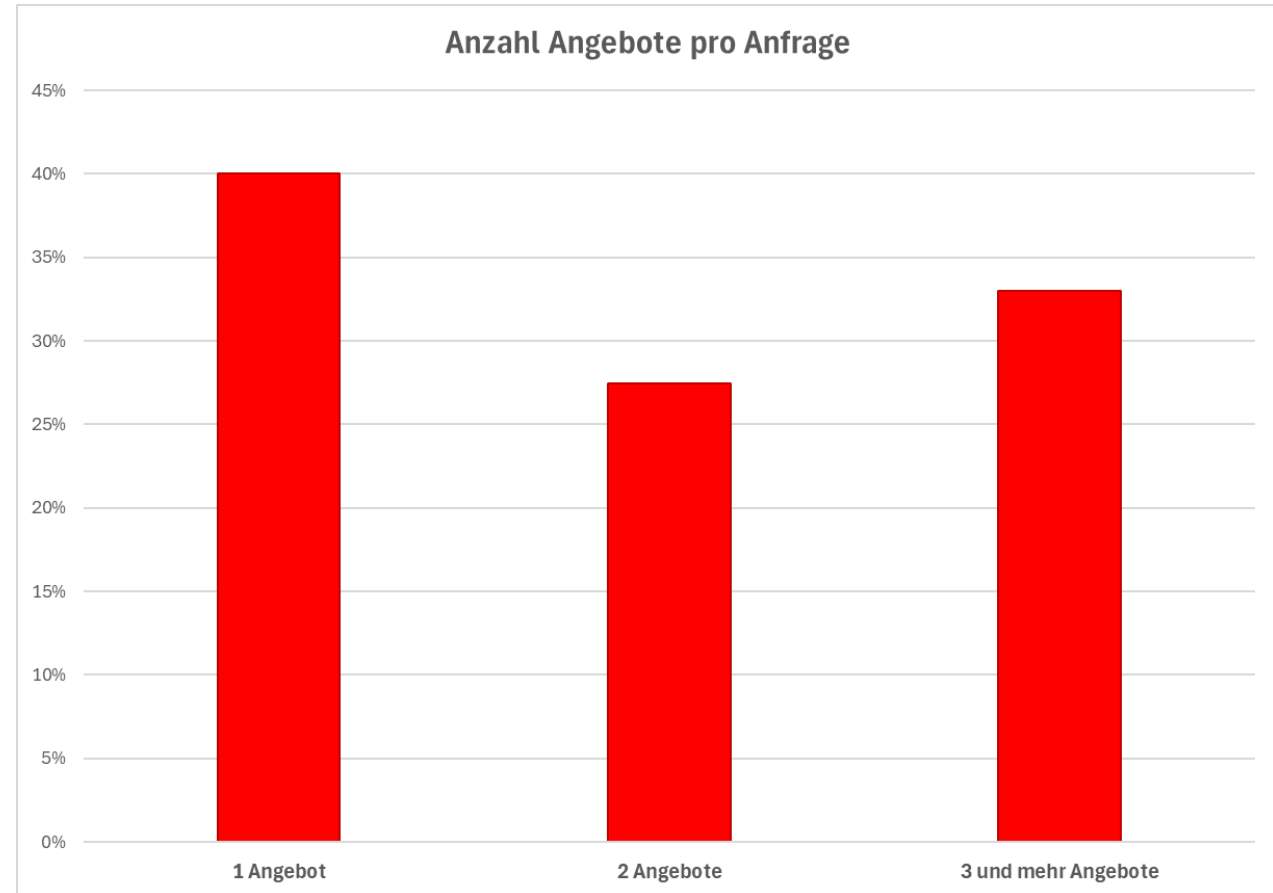



Beratungsanfragen

- Landkreisvergleich:
Anzahl der
Angebote pro
Anfrage

Landkreis	Anzahl Anfragen	Ø Angebote	Anteil 1 Angebot
Landkreis Ludwigsburg	42	2,36	29%
Stuttgart (Stadt)	42	1,79	55%
Rhein-Neckar-Kreis	36	2,42	28%
Landkreis Böblingen	33	1,91	42%
Landkreis Esslingen	33	2,06	39%
Rems-Murr-Kreis	33	1,70	48%
Landkreis Heilbronn	22	1,86	36%
Ortenaukreis	22	2,00	27%
Landkreis Breisgau-Hochschwarzwald	20	1,85	30%
Landkreis Konstanz	20	1,80	40%
Landkreis Karlsruhe	19	1,58	63%



Beratungsanfragen

Alter der Objekte

- Median: Baujahr 1982

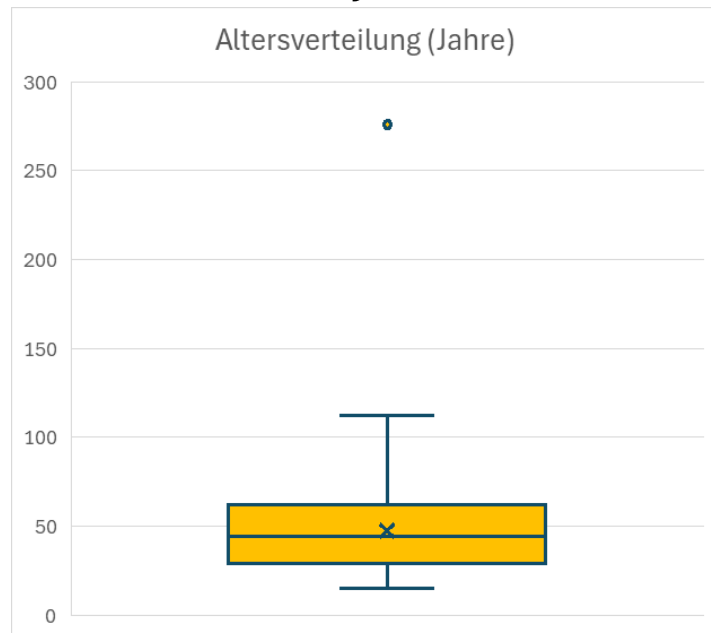

Angebotsvergleich von Wärmepumpen

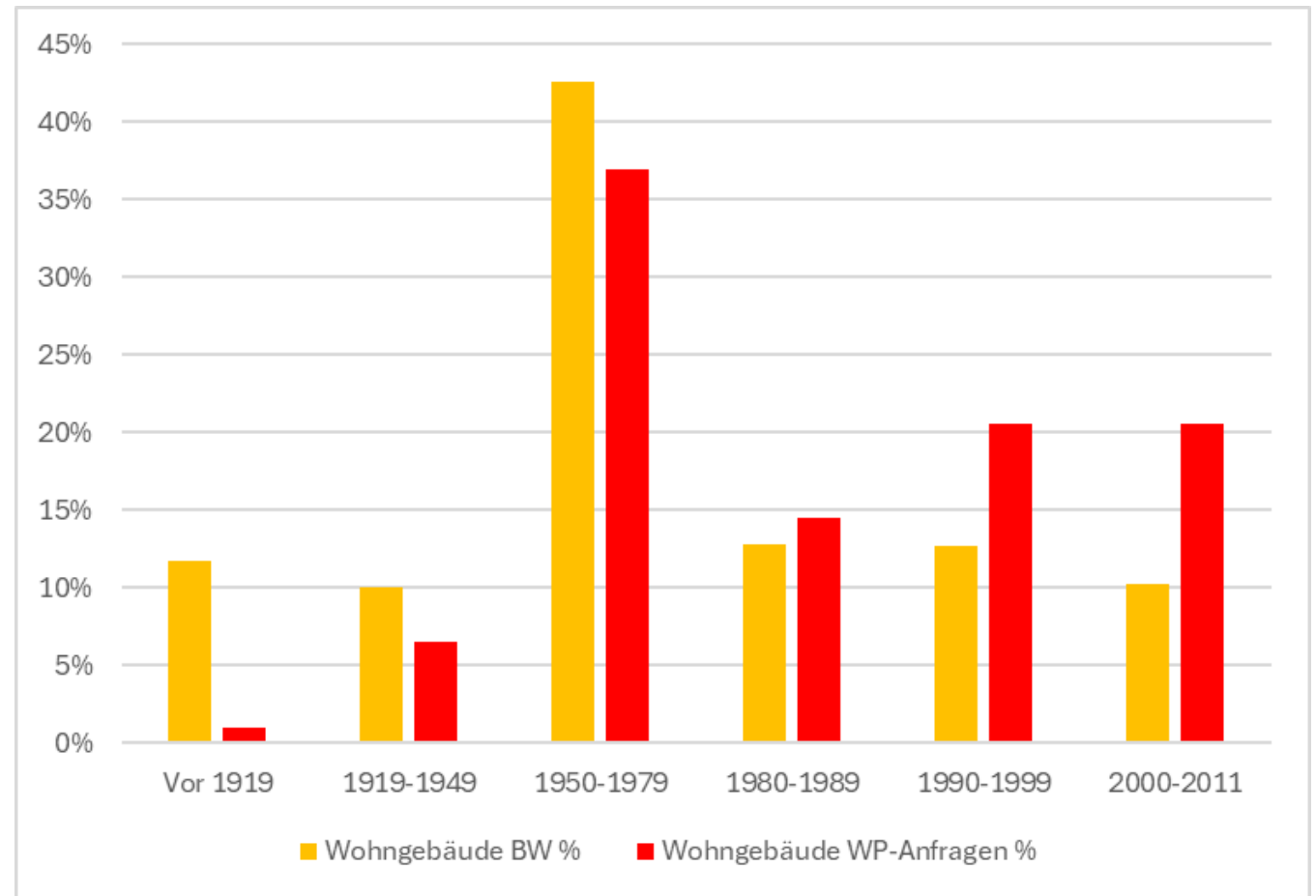

Quelle: www.statistikportal.de / VZ BW



Beratungsanfragen

Auszutauschende
Heizsysteme nach
Energieträger

Was wird ausgetauscht?

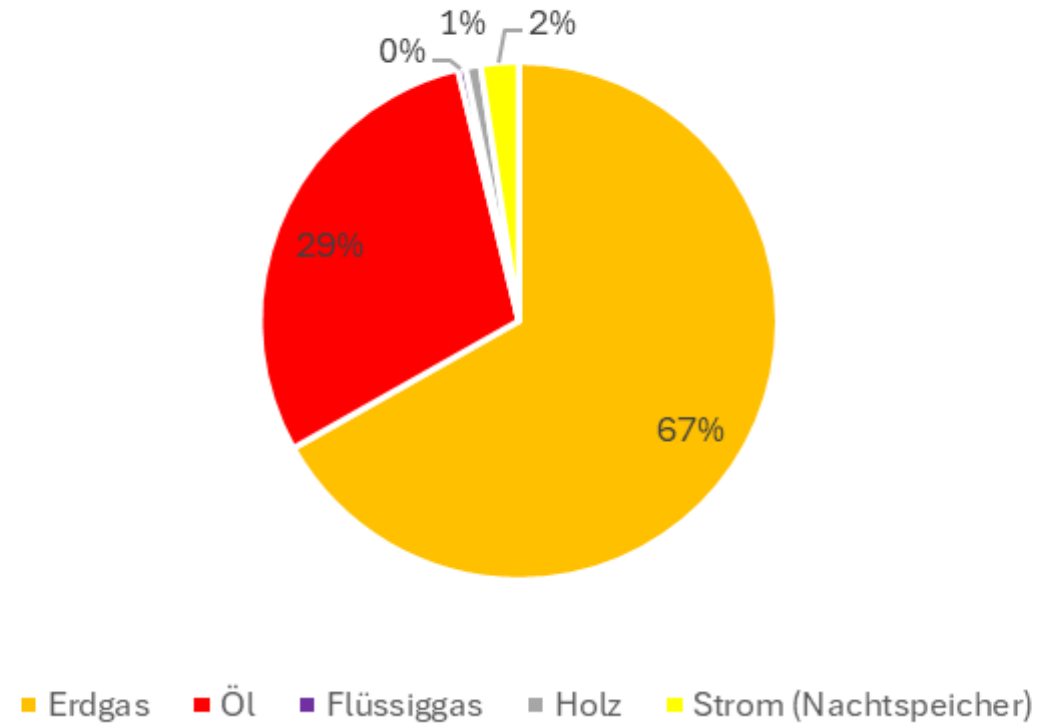



Beratungsanfragen

Gebäude-Altersverteilung
nach Energieträger

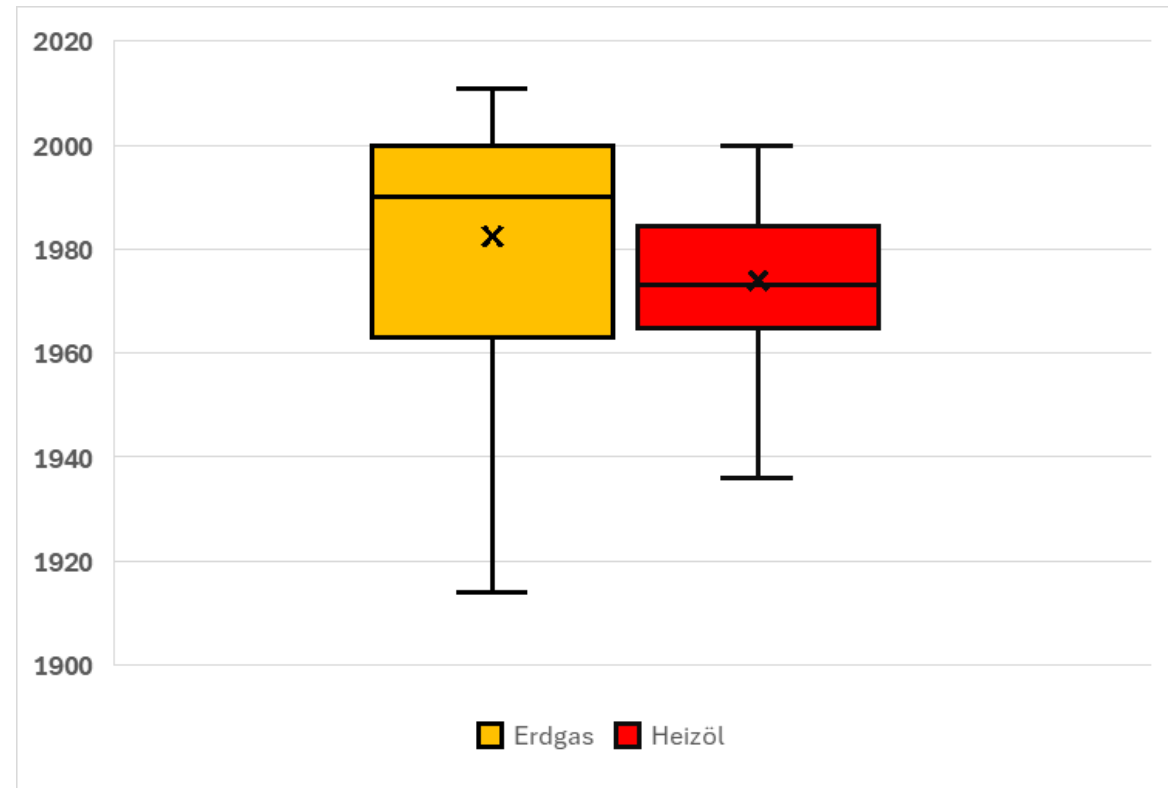



Beratungsanfragen

Gebäude-Altersverteilung nach Energieträger

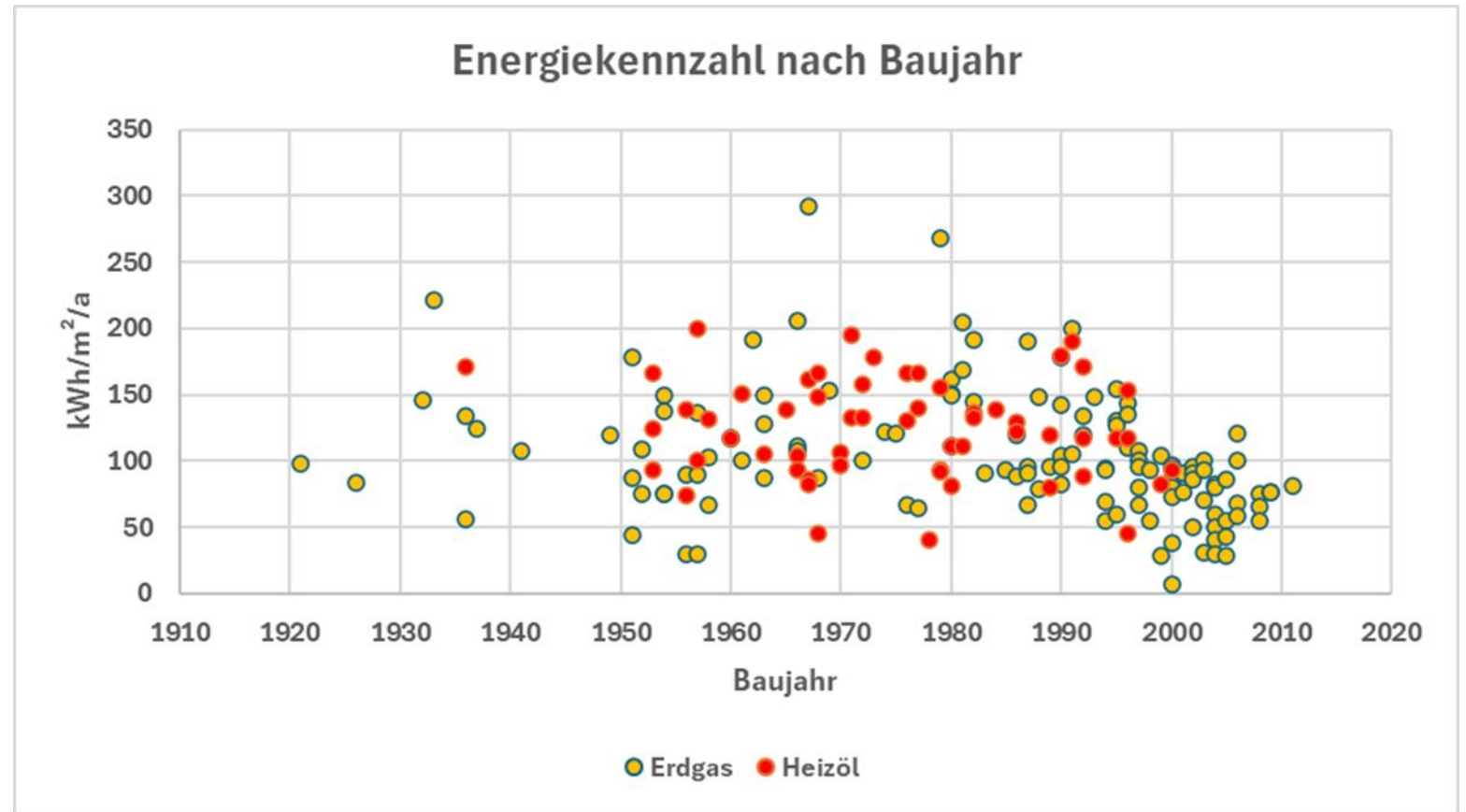
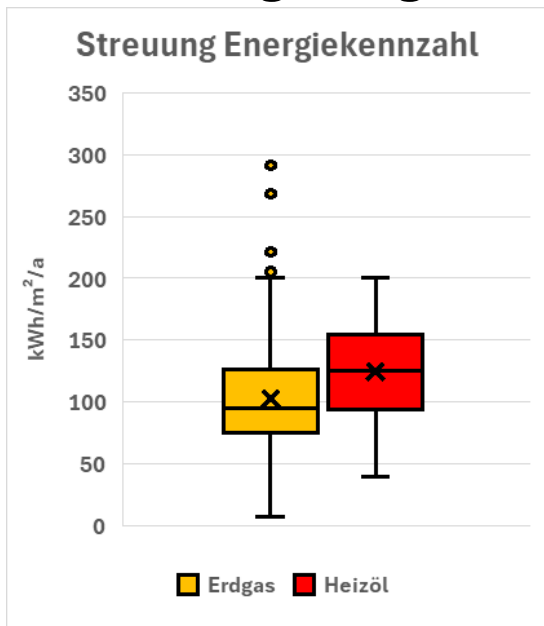



Beratungsanfragen

Alter der Heizsysteme

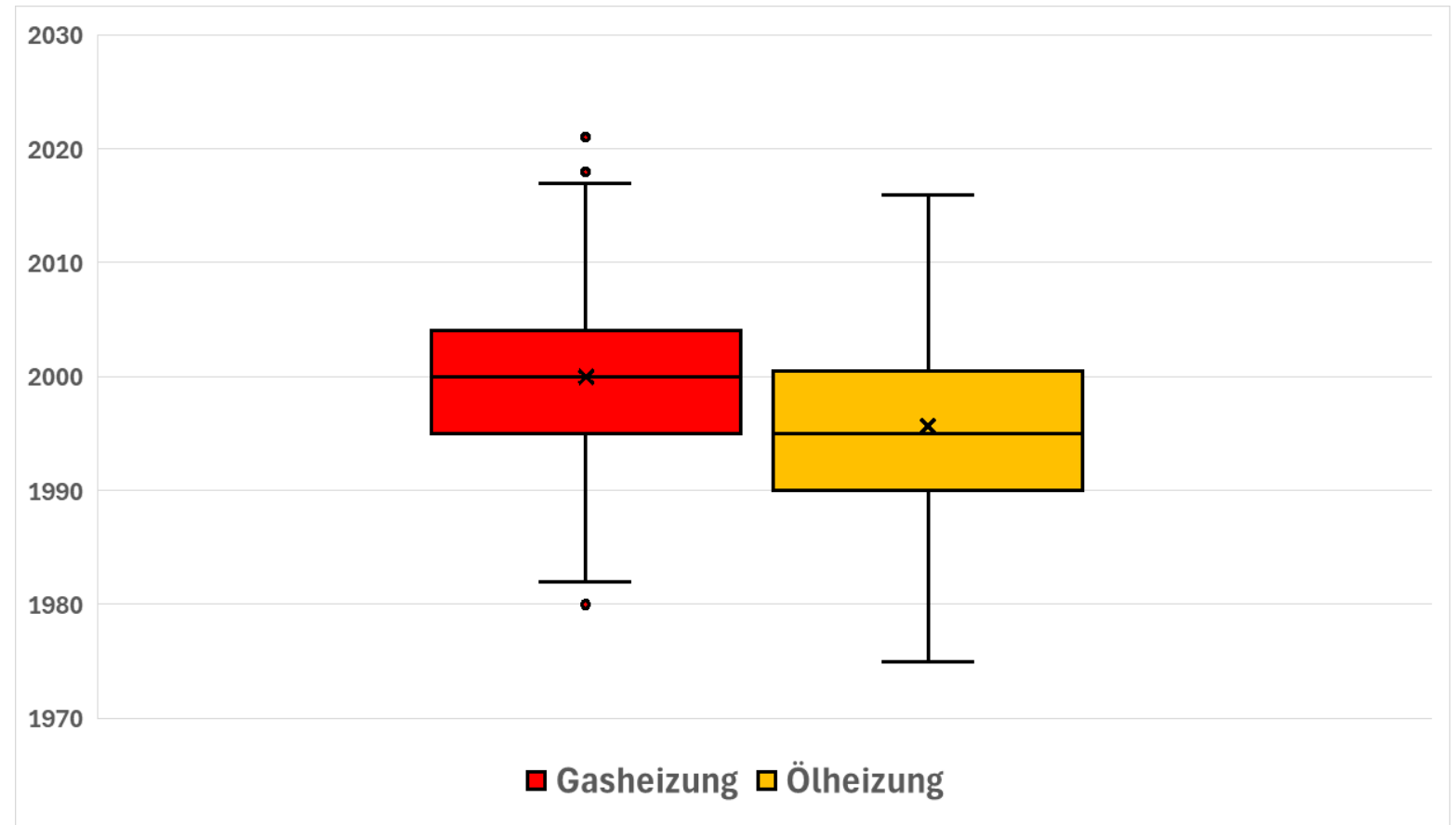



Beratungsanfragen

Zusammenhang Baujahr
des Gebäudes und
Baujahr der Heizung

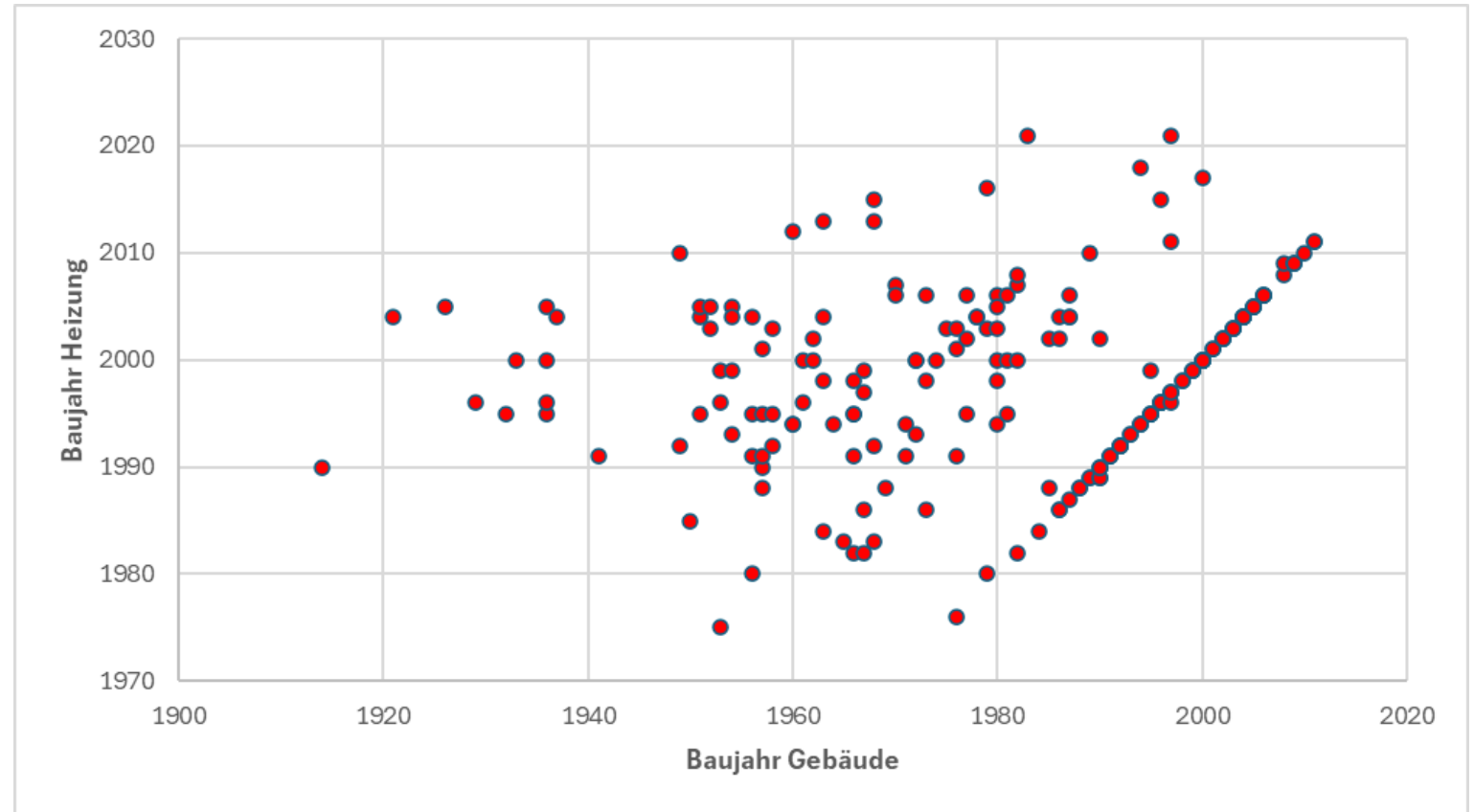



Beratungsanfragen

Wärmeabgabe

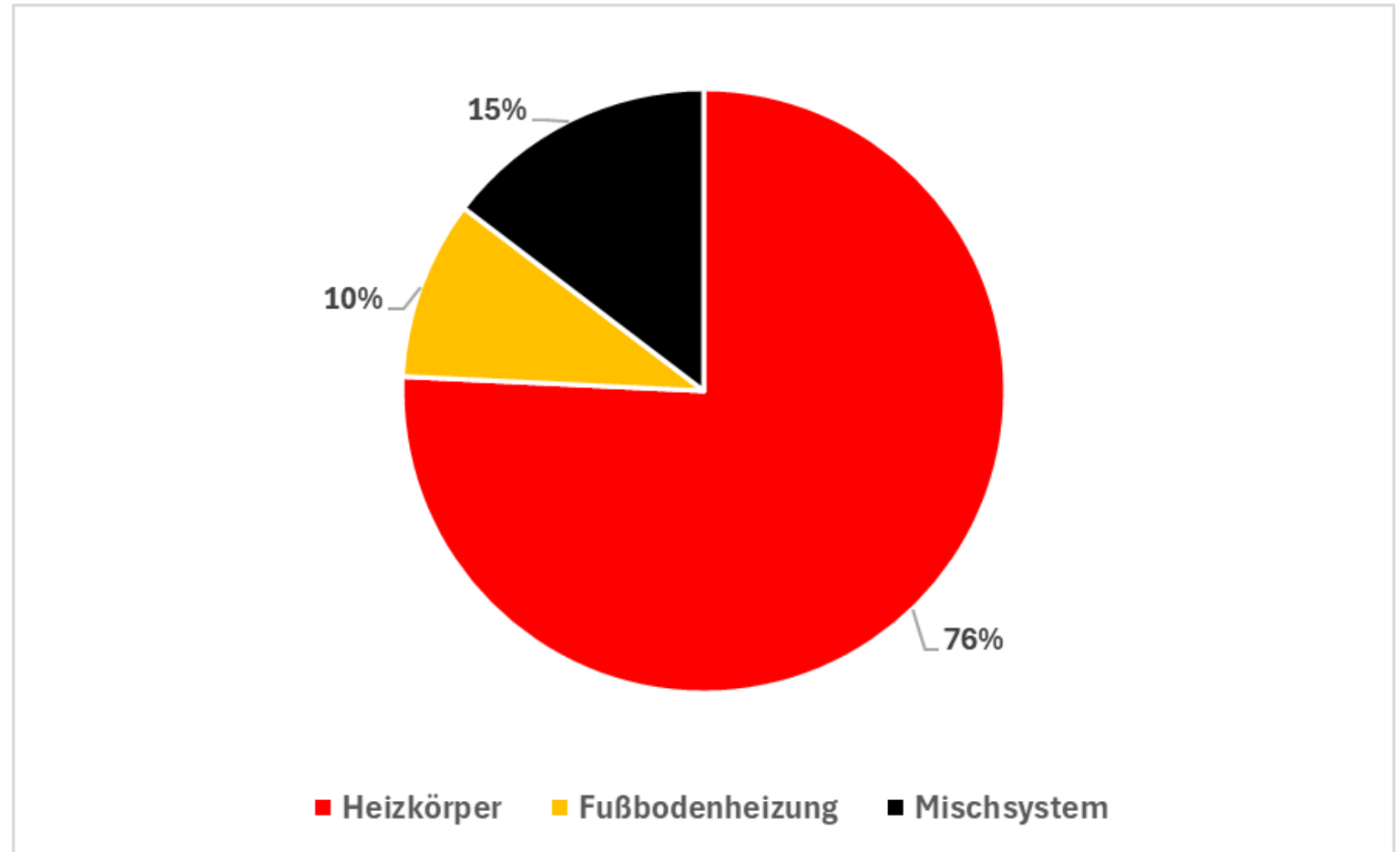



Beratungsanfragen

Anteil der Objekte mit
PV-Anlage

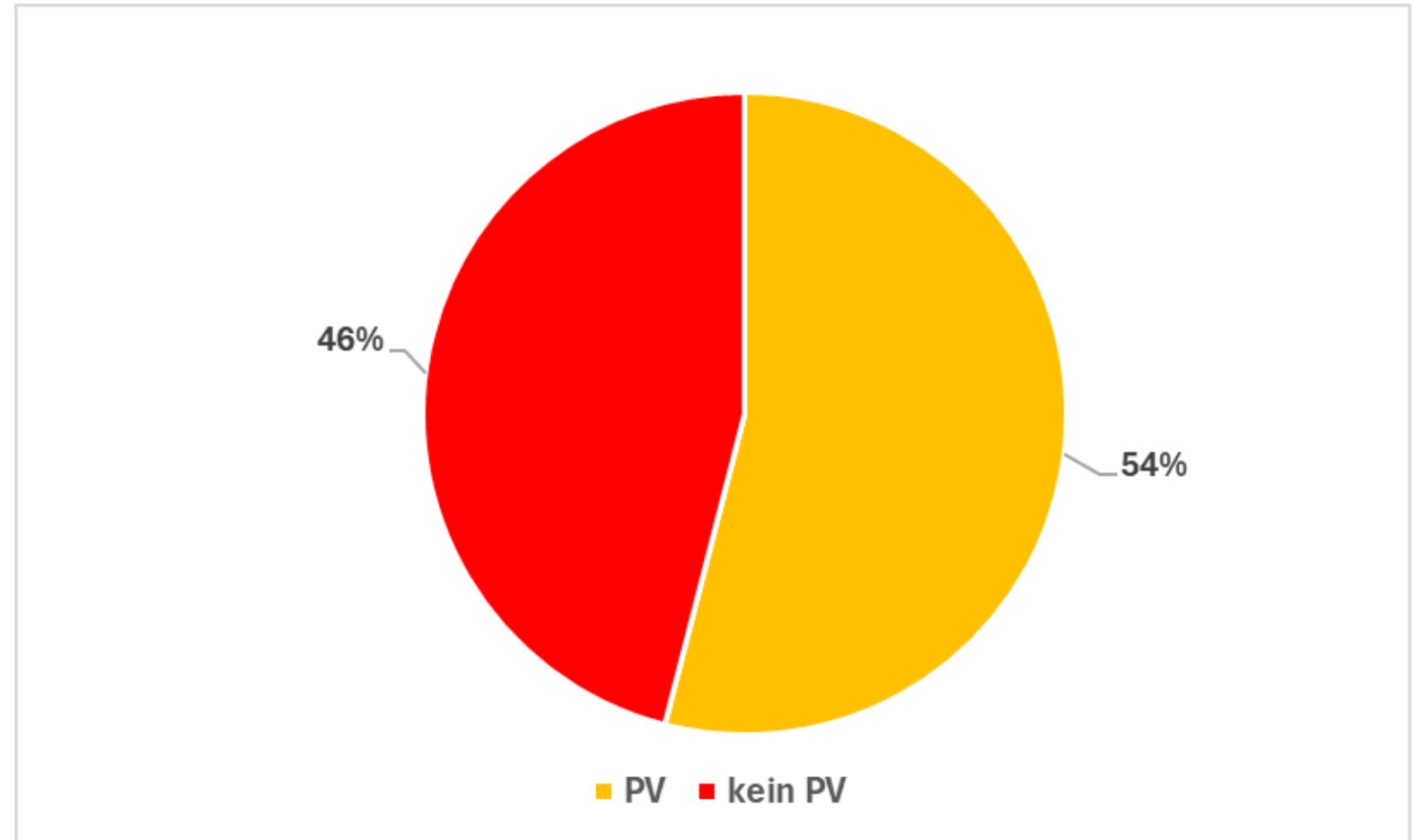



Beratungsanfragen

Alter der Angebote bei
Übermittlung an die VZ

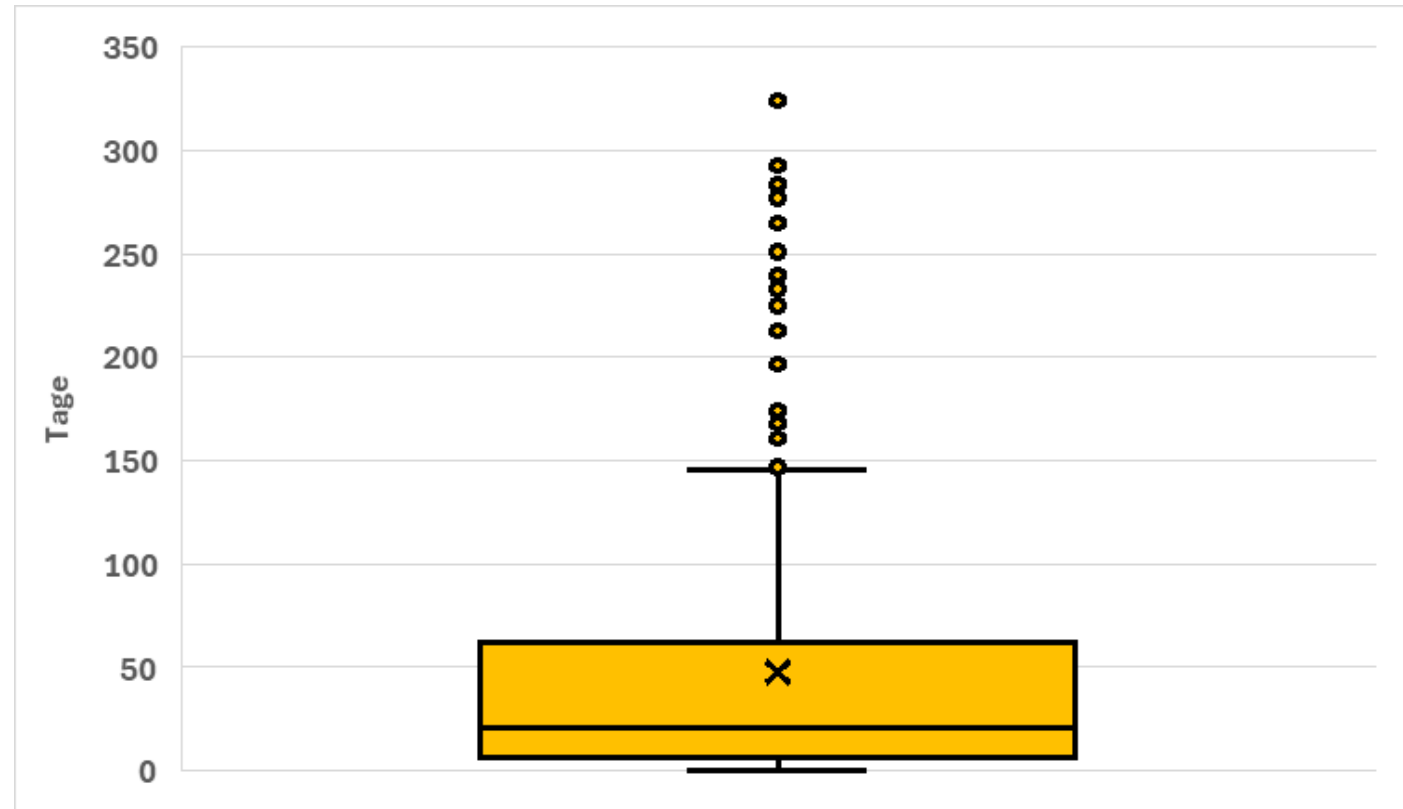

Auswertung der Angebote

Auswertung der Angebote

- Ausschließlich Wohngebäude bis 250 m²
- Keine Hybridanlagen
- Keine Kaskaden
- Keine Luft-Luft-Wärmepumpen
- Kein Austausch von Elektrospeicherheizungen
- Kein Austausch von Gas-Etagenheizungen

Auswertung der Angebote

Es existiert Beratungsbedarf!

- Viele Seiten
- Unverständliche Begriffe und Abkürzungen
- Es wird oft nicht klar, welche Leistungen das Angebot nicht enthält
- Angebotene Wärmeleistung ohne Berechnung
- Leistungen beim hydraulischen Abgleich uneinheitlich
- Die meisten Ratsuchenden erwarten eine Förderung



Auswertung der Angebote

Seitenzahl

Minimum	2	Seiten
Maximum	56	Seiten
Median	10	Seiten

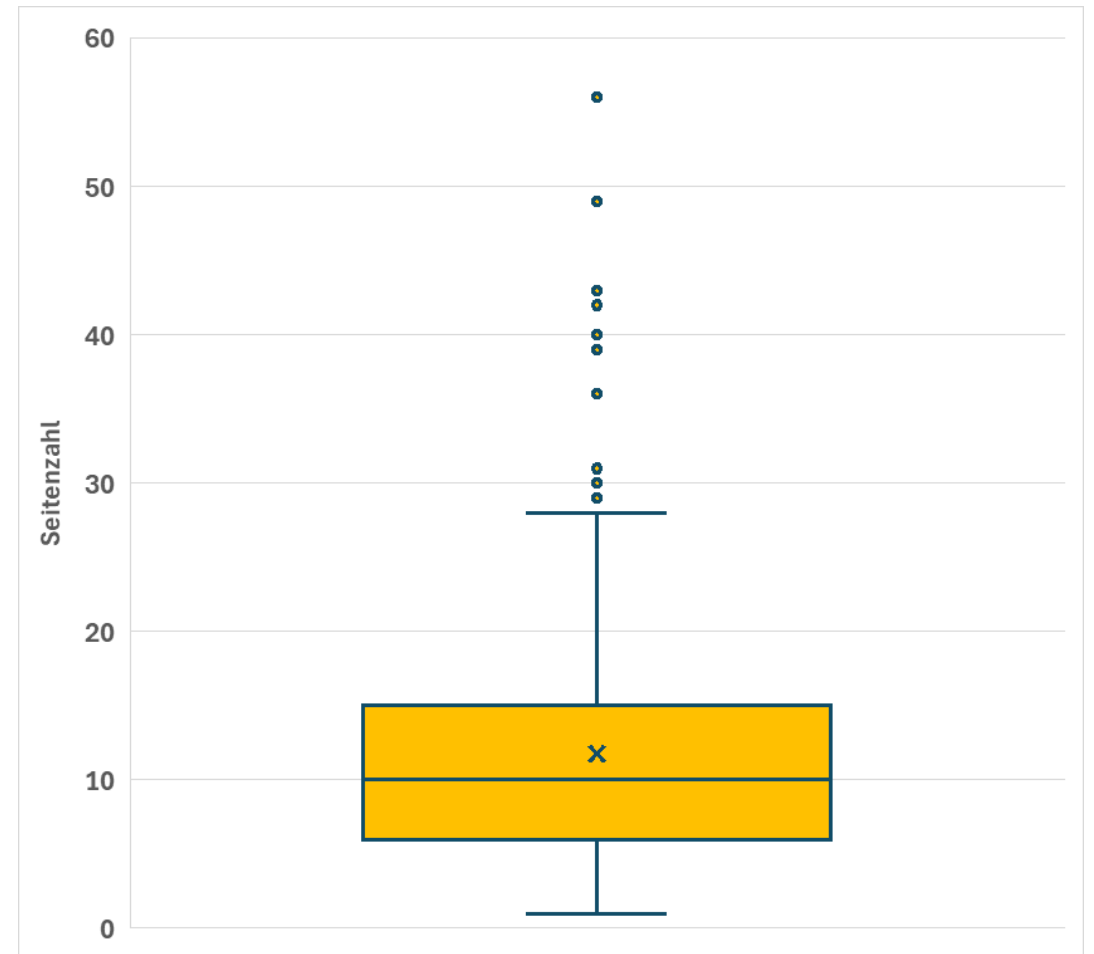

Auswertung der Angebote

Angaben zum hydraulischen Abgleich

- Fehlt im Angebot komplett 5%
- Nur Austausch Heizkörperventile 7%
- Nur Berechnung 4%
- Verfahren A 1%



Auswertung der Angebote

Kosten hydraulischer Abgleich

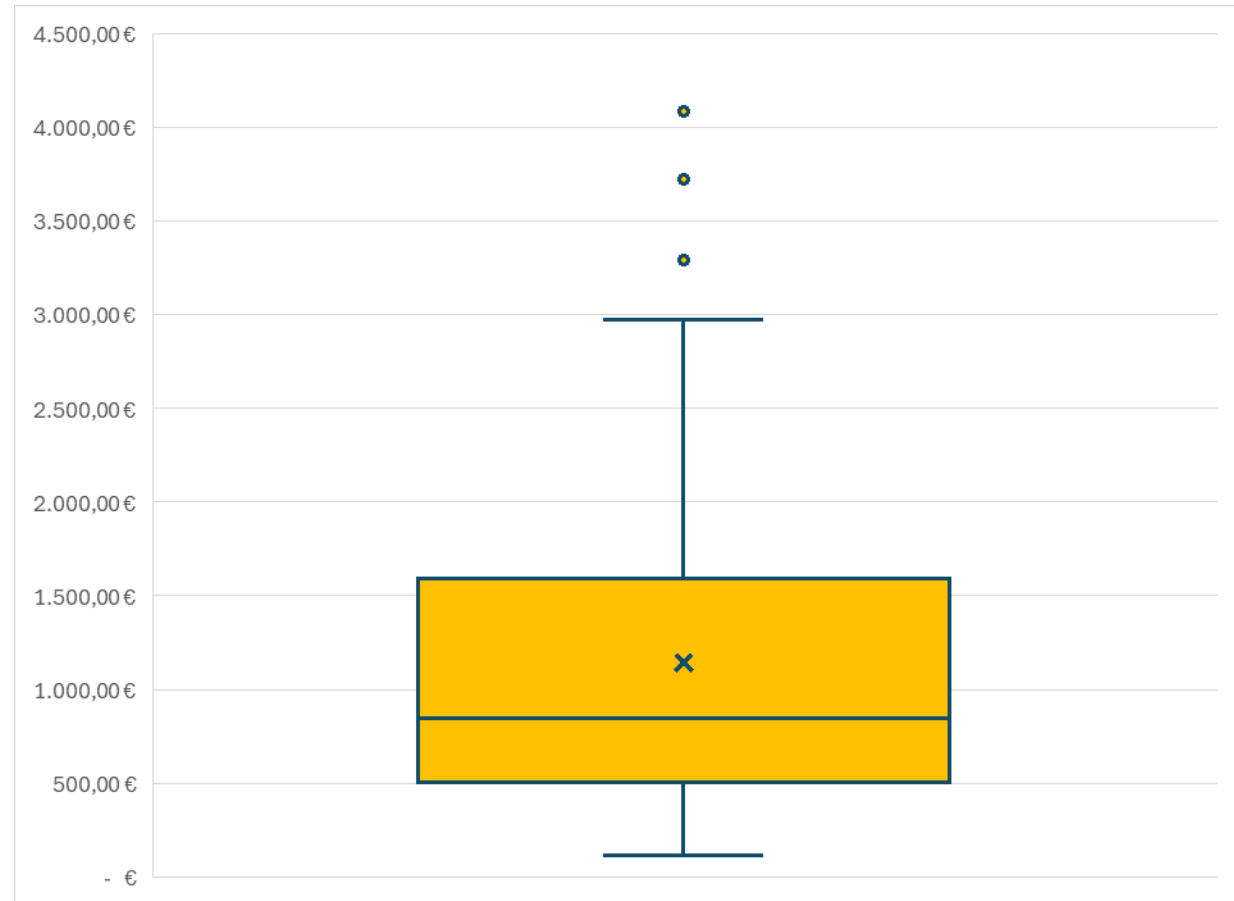

Auswertung der Angebote

Pufferspeicher

Im Angebot nicht enthalten	18%
davon: Anlagen mit Fußbodenheizung	28%
Pufferspeicher enthalten	71 %
davon: Warmwasser-Kombispeicher	10 %



Auswertung der Angebote

Pufferspeichervolumen

Minimum 16 Liter

Maximum 915 Liter

Median 110 Liter

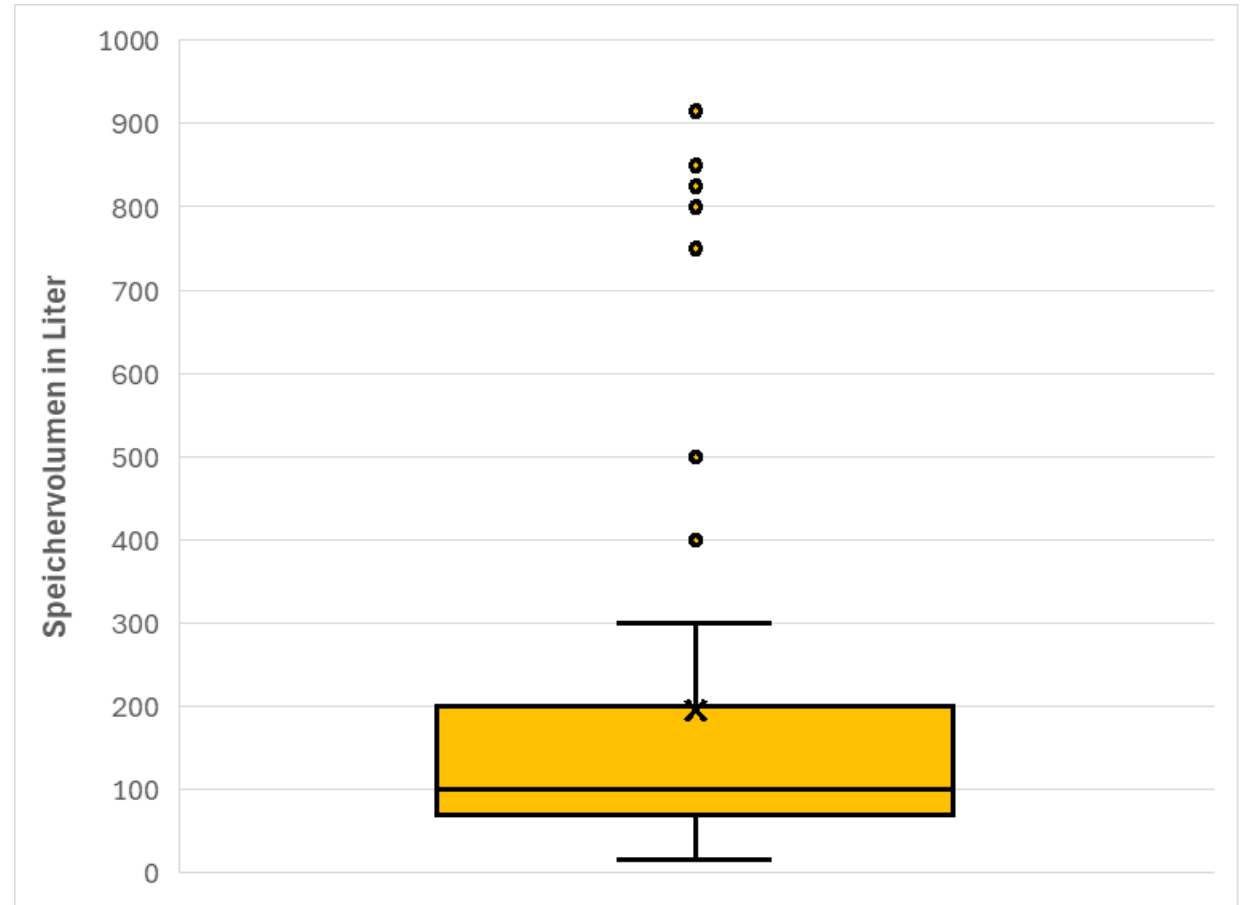

Auswertung der Angebote

Trinkwassererwärmung im Angebot 95%

- davon Warmwasserspeicher 90%
- davon Kombispeicher 8%
- davon separate Trinkwasser-Wärmepumpe 2%
- davon dezentral elektrisch 0%

Auswertung der Angebote

Angebotene Leistung in Bezug zum Brennstoffverbrauch

- Maximal 1,60 Kilowatt/1.000 kWh
- Minimal 0,28 Kilowatt/1.000 kWh
- Differenz zwischen höchstem und niedrigstem Wert 471 %
- Differenz zwischen höchstem und niedrigstem Wert innerhalb desselben Gebäudes 148 %

Heizkörpertausch

- in 15 % der Angebote als Position enthalten
- in 14 % der Angebote Hinweis auf mögliche Notwendigkeit

Umbau Zählerschrank

Angabe mit Kosten

Minimum 350 Euro

Maximum 5.000 Euro

Median 2.000 Euro

Fundament

- im Angebot enthalten 72%
- keine Angabe/bauseits/E.P. 28%



Fundament

Angabe mit Kosten

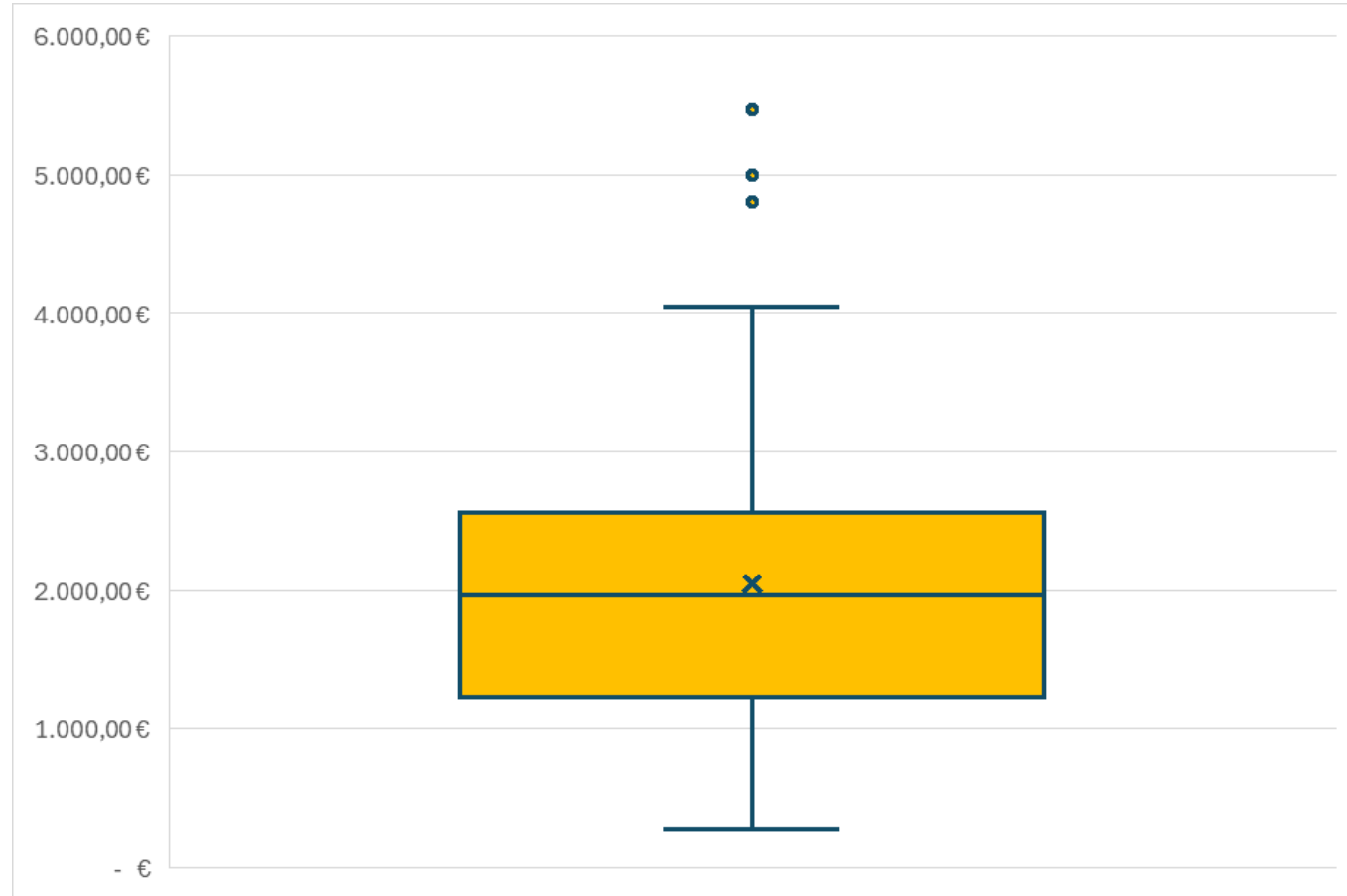



Gesamtkosten der Anlagen (Brutto)

Minimum 25.882 Euro

Maximum 65.946 Euro

Median 38.670 Euro

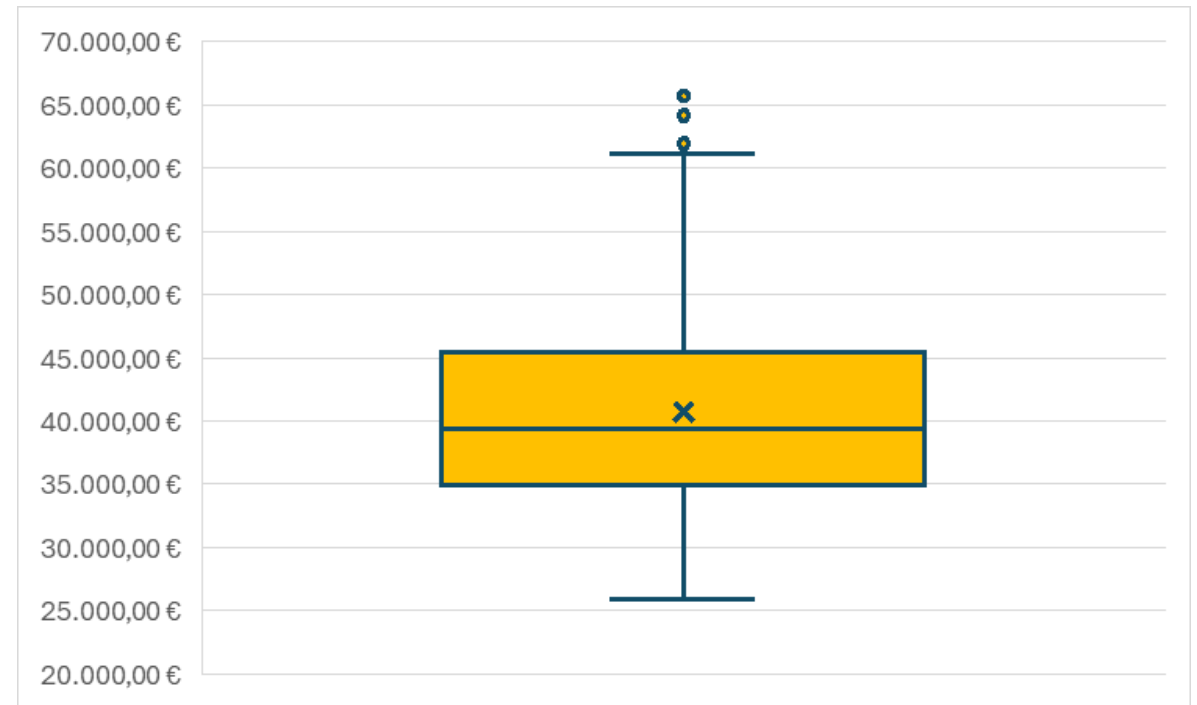



Preisstreuung innerhalb einzelner Anfragen (Mehrfach- angebote je Objekt)

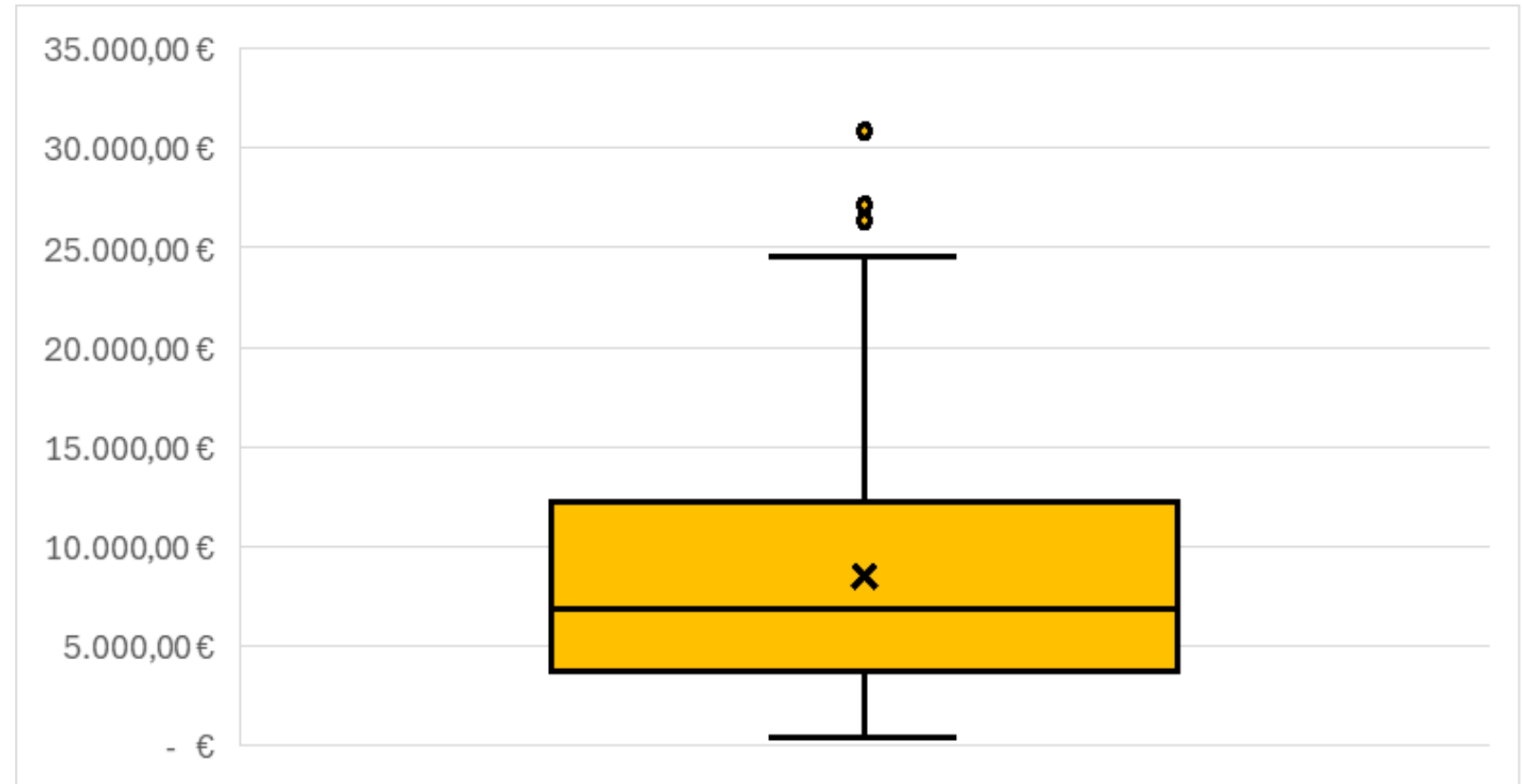



SCOP der angebotenen Anlagen in Abhängigkeit von der Nennleistung

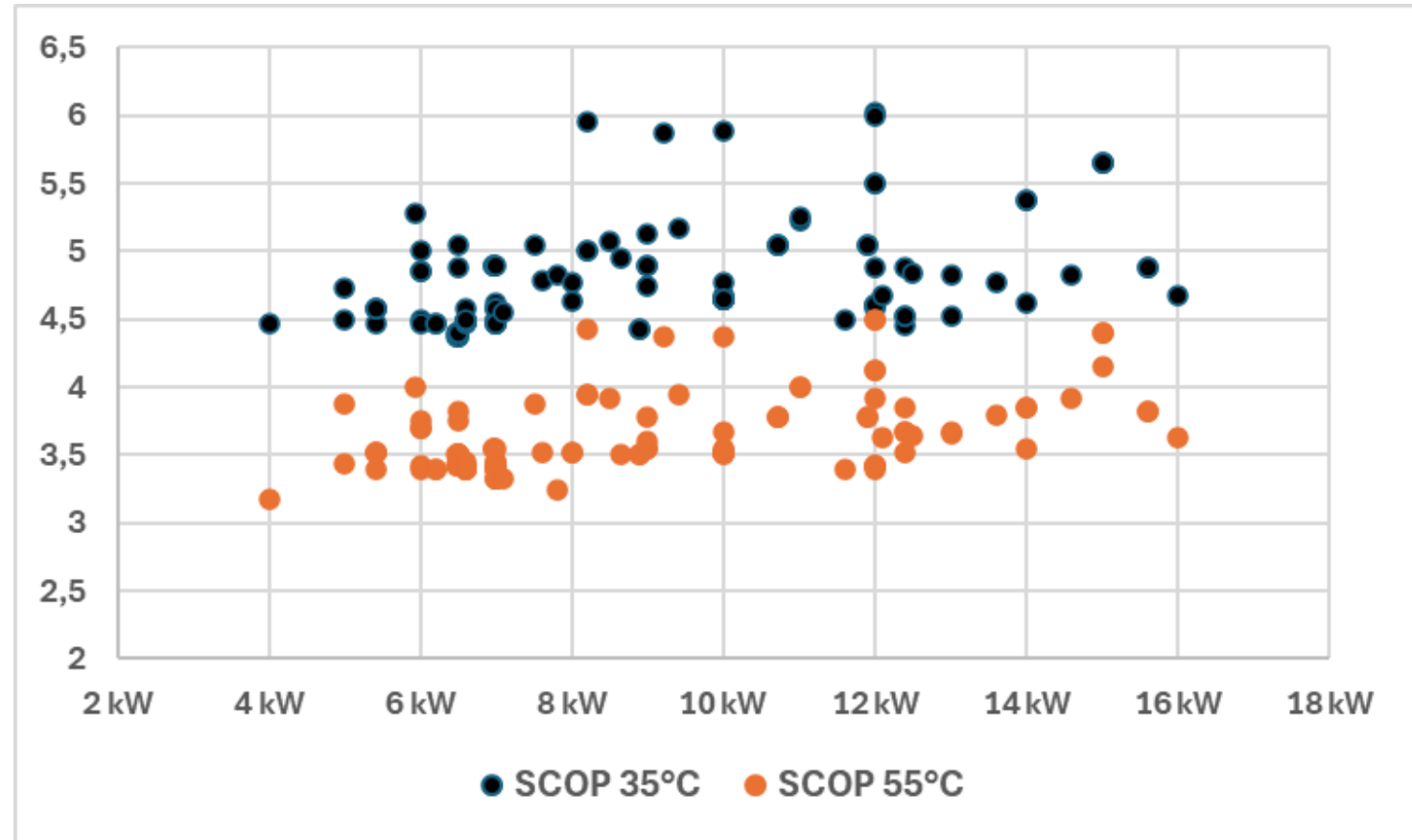

Quelle: VZ BW; Anlagendaten aus dem BAFA-Wärmeerzeugerportal

Kältemittel

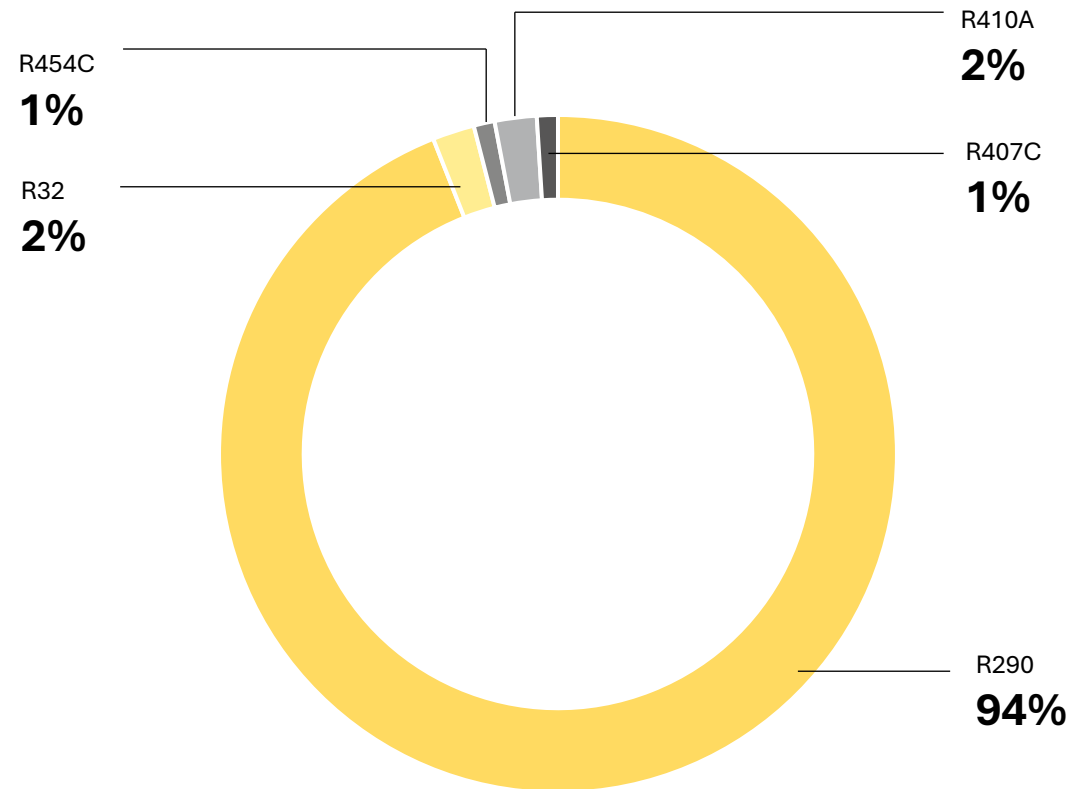



Anteil Hersteller

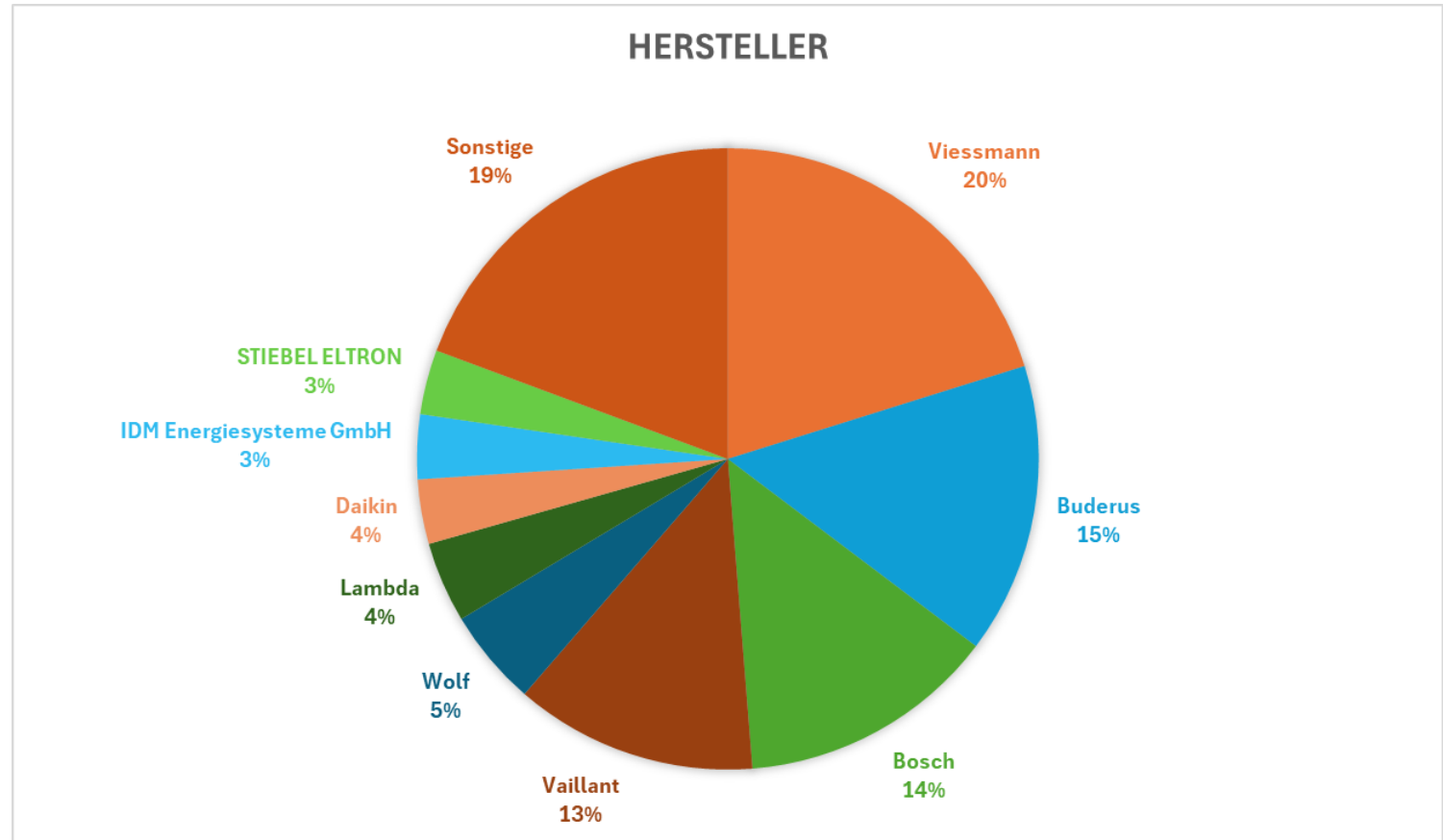



Fazit

- 1. Angebote komplex und umfangreich**
- 2. Angebote oft unvollständig -> Zusatzkosten**
- 3. Große Unterschiede bei Kosten für einzelne Positionen**
- 4. Vergleichbarkeit einzelner Positionen schwierig**



Angebote müssen verständlicher und vergleichbarer werden!

Vielen Dank für Ihre Aufmerksamkeit!

Fragen, Ideen, Anregungen an:

manuel.becker@vz-bw.de

Umfangreiche Auswertung der VZ-RLP: [250605_vz-rlp_auswertung_wp_angebote.pdf](#)

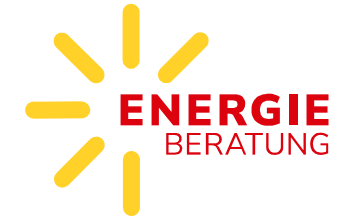

Herausgegeben von:

Verbraucherzentrale Bundesverband e.V.
Team Energieberatung

Rudi-Dutschke-Straße 17
10969 Berlin

Kontakt: eteam@vzbv.de

www.verbraucherzentrale-energieberatung.de

Gefördert durch:



aufgrund eines Beschlusses
des Deutschen Bundestages



Verbraucherzentrale